

EBMINT-PRM

PRM switching, miniature clip on, retrofit, luminaire mounted, PIR, presence detector
PRM-Umschaltung, mit Miniatur-Klemme, Nachrüstung, Leuchte eingebaut, PIR,
Präsenzmelder

Detector de presencia PIR en miniatura y fijación en clip, readaptación, montado en
luminaria, regulación conmutación PRM

Acionamento PRM, clipe em miniatura, ajuste, montagem em luminária, PIR, detetor de
presença

Commutation PRM, clipsage miniature, rénovation, monté sur luminaire, PIR, détecteur de
présence

Rilevatore di presenza con commutazione PRM, clip in miniatura, per rimodernamento,
installazione su apparecchio di illuminazione, PIR

Aanwezigheidsdetector, PIR, PRM-schakeling, opklikbare miniatuur, ombouw, montage op
armatuur



**Warning | Warnung | Advertencia |
Aviso | Attention | Attenzione |
Waarschuwing**

EN This device should be installed by a qualified electrician in accordance with the latest edition of the IEE wiring regulations.

DE Dieses Gerät ist ausschließlich von qualifizierten Elektrofachkräften zu installieren.

ES Sólo un electricista cualificado debe instalar este dispositivo.

PT Somente um electricista qualificado deve instalar este dispositivo.

FR Seul un électricien qualifié peut installer ce dispositif.

IT Il dispositivo deve essere installato da un elettricista qualificato.

NL Dit apparaat moet worden geïnstalleerd door een gekwalificeerde elektricien.



Dimensions (mm) | Abmessungen (mm) | Dimensiones (mm) | Dimensões (mm) | Dimensioni (mm) | Dimensies (mm)

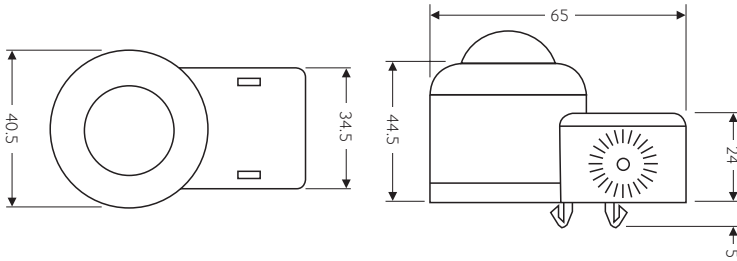

Wiring | Verkabelung | Cableado | Ligações | Câblage | Cablaggio | Bedrading



Dimming outputs | Ausgänge dimmen | Salidas de atenuación | Saída de dimerização | Gradation des sorties | Uscite di dimmerazione | Uitgangen dimmen

EN Basic insulation only. Although low voltage, this is not an SELV output and should be treated as if mains potential. Use mains rated wiring.

DE Nur Basisisolierung. Obwohl es sich um eine niedrige Spannung handelt, handelt es sich nicht um einen SELV-Ausgang und sollte als Netzpotential behandelt werden. Verwenden Sie Netzkabel.

ES Aislamiento básico solamente. Aunque es de bajo voltaje, esta no es una salida SELV y debe tratarse como si fuera un potencial de red. Utilice el cableado nominal de red.

PT Isolamento básico apenas. Apesar de baixa tensão, esta não é uma saída SELV e deve ser tratada como potencial de rede. Use a fiação nominal da rede.

FR Isolation de base seulement. Bien que basse tension, il ne s'agit pas d'une sortie SELV et doit être traité comme un potentiel de secteur. Utilisez un câblage nominal.

IT Solo isolamento di base. Anche se a bassa tensione, questa non è un'uscita SELV e dovrebbe essere trattata come se il potenziale di rete. Utilizzare il cablaggio nominale della rete.

NL Alleen basisisolatie. Hoewel dit een laag voltage is, is dit geen SELV-uitgang en moet het worden behandeld als netpotential. Gebruik hoofdstroombedrading.



EN Key
1. Neutral
2. Live
3. 10A circuit protection if required
4. Load

DE Zeichenerklärung
1. Neutral
2. Netzspannungsführend
3. 10A Kurzschlussicherung, falls nötig
4. Last

ES Leyenda
1. Neutro
2. Fase
3. 10A protección de circuito, en caso necesario
4. Carga

PT Legenda
1. Neutro
2. Fase
3. 10A proteção do circuito, caso necessário
4. Carga

FR Légende
1. Neutre
2. Phase
3. 10A protection du circuit si nécessaire
4. Charge

IT Legenda
1. Neutro
2. Fase
3. 10A protezione del circuito, se necessario
4. Carico

NL Legenda
1. Nul
2. Fase
3. 10A beveiliging indien nodig
4. Belasting

Presence or absence detection | Anwesenheits- oder Abwesenheitserkennung | Detección de presencia o ausencia | Detecção em presença ou ausência | Détection de présence ou d'absence | Rilevazione di presenza o assenza | Aanwezigheids- of afwezigheidsdetectie

EN The unit ships with presence detection as default.

- To change over to absence detection, press and release the external switch 5 times within the first minute of power up. The LED will turn on red for 30 seconds to indicate absence mode has been selected.
- To change back to presence detection, repeat the above procedure – the LED will flash red for 30 seconds to indicate presence mode has been selected.

To use absence detection a retractive (momentary) switch must be connected between the 2 terminals on the diagram. Note that this will be switching mains voltage.

Note: the above adjustments can also be made using the optional UHSS or UNLCDHS handsets.

DE Das Modell wird in Werkseinstellung als Bewegungsmelder ausgeliefert.

- Um den Halbautomatikmodus zu aktivieren müssen Sie innerhalb der 1 Minute nach dem Einschalten den Taster 5 mal betätigen. Die für 30s aktivierte rote LED zeigt an, dass der Halbautomatikbetrieb aktiviert wurde.
- Um den Automatikbetrieb wieder einzustellen, wiederholen Sie einfach die obengenannte Vorgehensweise. Die für 30s blinkende LED zeigt den ausgewählten Automatikbetrieb an.

Um den Halbautomatikbetrieb zu ermöglichen muss ein Taster gemäß Schaltbild angeschlossen werden. Beachten Sie, das dieser dann Netzspannung schaltet!

Hinweis: Die obengenannten Einstellungen können auch via optionale Fernbedienungen UHSS oder UNLCDHS erfolgen.

ES El sensor se envía con detección de presencia por defecto.

- Para cambiar a detección de ausencia, presionar el pulsador externo 5 veces en el primer minuto de encendido. El LED se encenderá en rojo durante 30 segundos para indicar el modo ausencia.
- Para volver al modo presencia, repita el procedimiento anterior: el LED parpadeará en rojo durante 30 segundos para indicar que se ha seleccionado el modo presencia.

Para el uso en modo ausencia, el pulsador debe estar conectado entre los 2 terminales como en el esquema. Nota: el pulsador está conectado a la tensión de red.

Nota: Los ajustes anteriores también pueden realizarse con los mandos (opcionales) UHSS y UNLCDHS.

PT A unidade é enviada com deteção de presença predefinida.

- Para mudar para à deteção de ausência, pressione e libere o interruptor externo 5 vezes no primeiro minuto da energização. O LED acenderá em vermelho por 30 segundos para indicar que o modo de ausência foi selecionado.
- Para voltar à deteção de presença, repita o procedimento acima - o LED piscará em vermelho por 30 segundos para indicar o modo de presença foi selecionado.

Para usar a deteção de ausência, um botão de pressão deve ser ligado entre os 2 terminais no diagrama. Note que este estará a comutar a tensão da rede.

Nota: os ajustes acima também podem ser feitos usando os telecomandos opcionais UHSS ou UNLCDHS.

FR Le produit est livré avec le mode détection de présence par défaut.

- Pour activer le mode détection d'absence, appuyer et relâcher le bouton poussoir 5 fois dans la première minute de la mise sous tension. La LED s'allume pendant 30 secondes pour indiquer que le mode détection d'absence a bien été activé.
- Pour revenir au mode détection de présence, répéter la procédure ci-dessus : la LED clignote pendant 30 secondes pour indiquer que le mode détection de présence a bien été activé.

Pour utiliser la détection d'absence, un bouton poussoir doit être connecté entre les 2 bornes du schéma (commutation de la tension secteur).

Remarque : les réglages ci-dessus peuvent également être effectués à l'aide des outils de configuration UHSS ou UNLCDHS.

IT L'unità viene fornita con rilevamento di presenza come predefinito.

- Per passare al rilevamento di assenza, premere e rilasciare il pulsante esterno 5 volte entro il primo minuto di accensione. Il LED si accende in rosso per 30 secondi per indicare che la modalità di assenza è stata selezionata.
- Per tornare al rilevamento di presenza, ripetere la procedura sopra indicata : il LED lampeggerà in rosso per 30 secondi per indicare che la modalità di presenza è stata selezionata.

Per utilizzare il rilevamento di assenza deve essere presente un pulsante collegato tra i 2 terminali sul diagramma. Si noti che questo cambierà la tensione di rete.

Nota: le regolazioni di cui sopra possono anche essere effettuate utilizzando l'opzionale telecomando UHSS o UNLCDHS.

NL De melder wordt standaard als aanwezigheidsdetector geleverd.

- Om te veranderen naar afwezigheidsdetectie, druk de externe schakelaar 5 keer in binnen een eerste minuut van inschakelen. De LED gaat 30 seconden branden om aan te geven dat de afwezigheidsmodus is geselecteerd.
- Om terug te veranderen naar aanwezigheidsdetectie herhaalt u de bovenstaande procedure - de LED knippert 30 seconden rood om aan te geven dat de aanwezigheidsmodus is geselecteerd.

Om afwezigheidsdetectie te gebruiken moet er een (externe) schakelaar worden aangesloten tussen de 2 klemmen op het schema (punt 6). Let op, deze schakelaar schakelt de netspanning (230V).

Opmerking: de bovenstaande aanpassing kan ook worden uitgevoerd met de optionele UHSS- of UNLCDHS-handsets.



Detection pattern | Erfassungsbereich | Patrón de detección | Padrão de detecção |
Performance de détection | Modello di rilevazione | Detectie zone

high < sensitivity > low

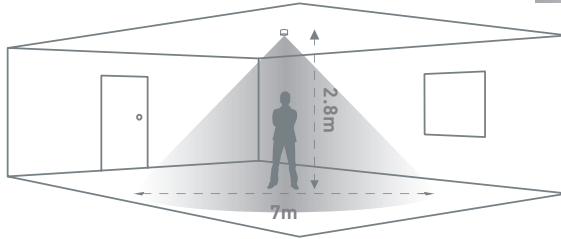

Walk across | Durchquerung | Aproximación lateral | Aproximação lateral | Marcher à travers |
Attraversamento | Langs lopen



Height | Höhe | Altura |
Altura | La taille | Altezza
| Hoogte

Range Diameter | Bereich
Durchmesser | Diámetro de rango |
Faixa de Diâmetro | Gamme Diamètre |
Gamma Diametro | Bereik diameter

7m

16m

2.8m

9m

Walk towards | Annäherung | Aproximación frontal | Aproximação frontal | Marcher vers |
Avvicinamento | Naar toe lopen

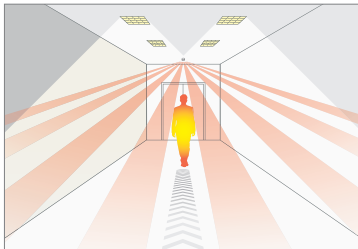

Height | Höhe | Altura |
Altura | La taille | Altezza
| Hoogte

Range Diameter | Bereich
Durchmesser | Diámetro de rango |
Faixa de Diâmetro | Gamme Diamètre |
Gamma Diametro | Bereik diameter

7m

10m

2.8m

5m

Walk towards & walk across explained | Erläuterung von Durchquerung und Annäherung | Explicación
de aproximación frontal / lateral | Explicação da Aproximação lateral e frontal | Marcher vers et à travers
expliqués | Spiegazione di avvicinamento e attraversamento | Verklaring van naar toe lopen en langs lopen



Installation | Instalación | instalação | Installazione | Installatie

Lamp fitting | Lampenfassung | Adaptador de lámpara | Montagem de lâmpada | Luminaire | Montaggio della lampada | Verlichtingsarmatuur

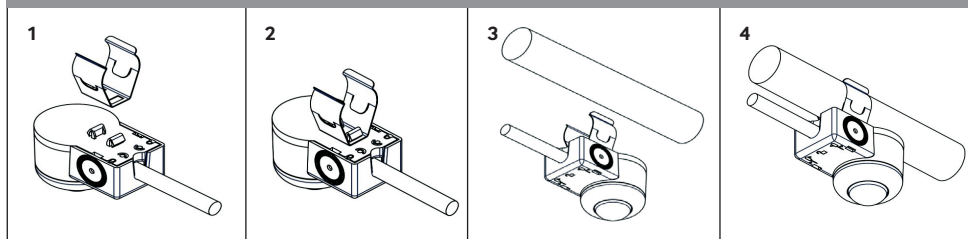

Louvre fitting | Lamellenfassung | Fijación Louvre | Fixação de lanterna | Grille | Montaggio della ventilazione | Louvre-armatuur

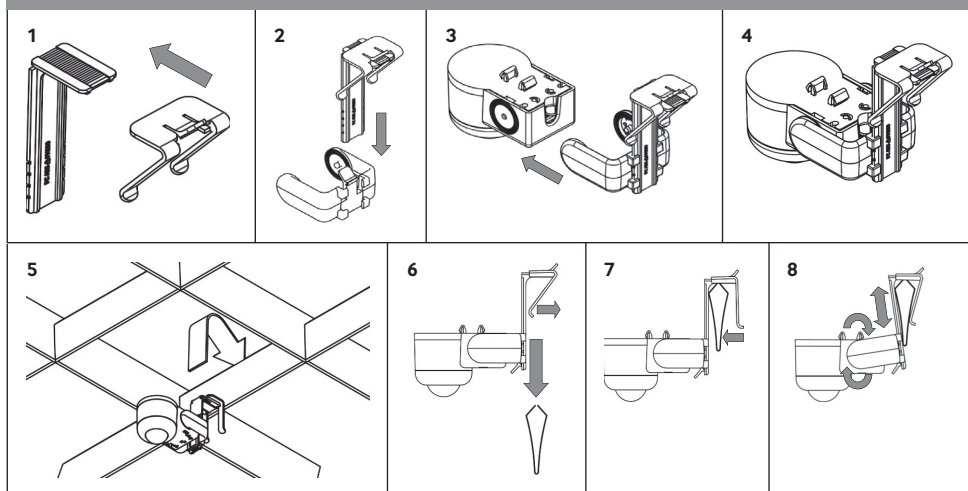

Compact reflector fitting | Kompaktreflektorfassung | Accesorio reflector compacto | Montagem de refletor compacto | Réflecteur compact | Montaggio del riflettore compatto | Compacte reflectorarmatuur

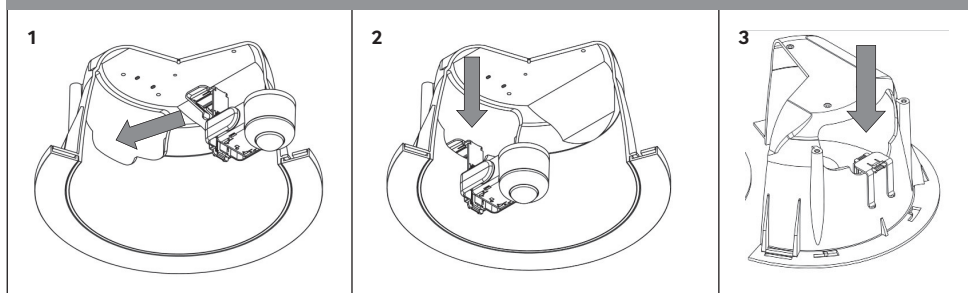

Panel mounting using lugs | Befestigung der Platte mithilfe der Laschen | Montaje del panel usando agarraderas |
 Montagem de painel com ranhuras | Montage sur panneau au moyen d'ergots | Installazione a pannello tramite
 capicorda | Paneelmontage met nokken

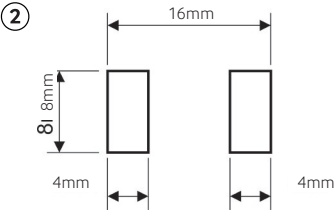
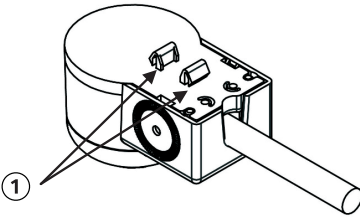

EN Use the lugs on rear of detector to secure into thin sheet metal (1mm max.).

1. Fixing lugs for gear tray fixing
2. Gear tray fixing dimensions

DE Zur Sicherung verwenden Sie die Laschen auf der Rückseite des Detektors, um diesen in dünnem Blech (max. 1 mm) zu befestigen.

1. Befestigungslaschen für die Geräteträgerbefestigung
2. Abmessung der Geräteträgerbefestigung

ES Utilice las agarraderas situadas detrás del detector para fijarlo en la lámina fina de metal (máx. 1 mm).

1. Agarraderas de fijación para fijación en bandeja de mecanismo
2. Dimensiones de fijación de la bandeja de mecanismo

PT Utilize as saliências na traseira do detetor para o fixar na folha de metal fina (máx. de 1 mm).

1. Ranhuras de fixação para fixação de caixa de material
2. Dimensões de fixação de caixa de material

FR Utiliser les ergots à l'arrière du détecteur pour le fixer sur une fine feuille de métal (1 mm max.).

1. Ergots de fixation de la platine d'appareillage
2. Dimensions de fixation de la platine d'appareillage

IT Utilizzare i capicorda sul retro del rilevatore per fissarlo a una lastra metallica sottile (max 1 mm).

1. Capicorda di fissaggio per il portacablaggio
2. Dimensioni per il fissaggio del portacablaggio

NL Gebruik de nokken aan de achterzijde van de detector om deze te bevestigen in dun plaatmetaal (max. 1 mm).

1. Bevestigingsnokken voor voorschakelapparaat
2. Afmetingen bevestiging voorschakelapparaat

Batten installation | Installation der Latte | Instalación en barra | Instalação de gambiarra |
 Installation sur tasseau | Installazione su assicella | Latinstallatie

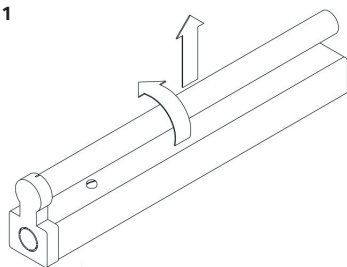

EN Isolate supply to light fitting. Remove lamp

DE Netzadapter zur Leuchtmittelfassung isolieren. Lampe entfernen

ES Aislar suministro para instalación de lámpara. Quite la lámpara

PT Isolar alimentação para fixação de luz. Remover a lâmpada

FR Isoler l'alimentation du luminaire. Retirer la lampe

IT Isolare l'alimentazione verso l'illuminazione. Rimuovere la lampada

NL Isoleer de stroomtoevoer naar de verlichtingsarmatuur. Verwijder de lamp

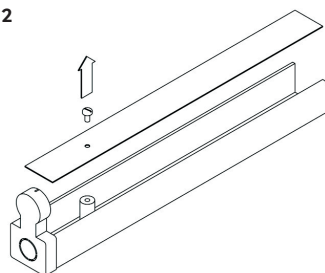

EN Remove gear tray cover

DE Geräteträgerabdeckung entfernen

ES Retire la cubierta de la bandeja del mecanismo

PT Remover a tampa da caixa de material

FR Retirer le couvercle de la platine d'appareillage

IT Rimuovere la copertura del portacablaggio

NL Verwijder de kap van het voorschakelapparaat

3

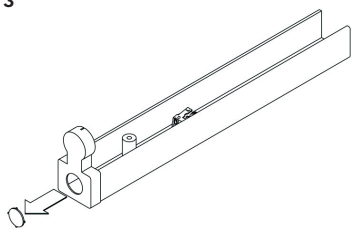

EN Remove Ø20mm knockout or make a Ø20mm hole in gear tray or luminaire body.

DE Entfernen Sie die Ø 20 mm Aussparung oder bohren Sie ein Ø 20 mm Loch in den Geräteträger oder den Leuchtkörper.

ES Quite 20 mm de diámetro del troquel o realice un orificio de 20 mm de diámetro en la bandeja del mecanismo o el cuerpo de la luminaria.

PT Remover o "knockout" de Ø 20 mm ou criar um orifício de Ø 20 mm na caixa de material ou na carcaça da luminária.

FR Retirer le cercle pré-percé de Ø 20 mm ou faire un trou de Ø 20 mm dans la platine d'appareillage ou dans le corps du luminaire.

IT Rimuovere il foro punzonato da Ø20 mm o effettuare un foro da Ø20 mm nel portacablaggio o nel corpo dell'apparecchio di illuminazione.

NL Verwijder het Ø 20 mm uitbreekstuk of maak een Ø 20 mm opening in het voorschakelapparaat of de armatuur.

4

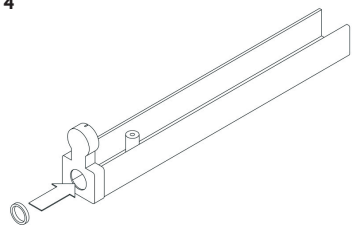

EN Insert supplied Ø20mm grommet into hole.

DE Setzen Sie die mitgelieferte Ø 20 mm Öse in das Loch ein.

ES Inserte el ojal de 20 mm de diámetro suministrado en el orificio.

PT Inserir o ilhó metálico de Ø 20 mm fornecido no orifício.

FR Insérer le passe-câbles de Ø 20 mm fourni dans le trou.

IT Inserire l'anello di rinforzo da Ø20 mm in dotazione nel foro.

NL Steek de meegeleverde Ø 20 mm doorvoerhuls in de opening.

5

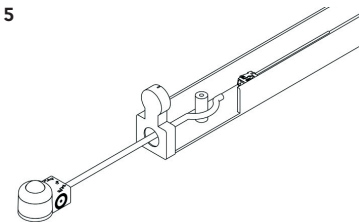

EN Feed cable through end-cap knockout or between gear tray and housing of luminaire.

DE Schieben Sie das Kabel durch die Endkappen-Aussparung oder zwischen dem Geräteträger und dem Gehäuse der Leuchte hindurch.

ES Introduzca el cable a través del troquel de la tapa final o entre la bandeja del mecanismo y la carcasa de la luminaria.

PT Alimentar o cabo pelo "knockout" da tampa terminal ou entre a caixa de material e o invólucro da luminária.

FR Introduire le câble par le cercle pré-percé du bouchon ou entre la platine d'appareillage et le corps du luminaire.

IT Far passare il capo attraverso il foro punzonato del cappuccio terminale o fra il portacablaggio e l'alloggiamento dell'apparecchio di illuminazione.

NL Voer de draden door het uitbreekstuk van de eindkap of tussen het voorschakelapparaat en de behuizing van de armatuur.

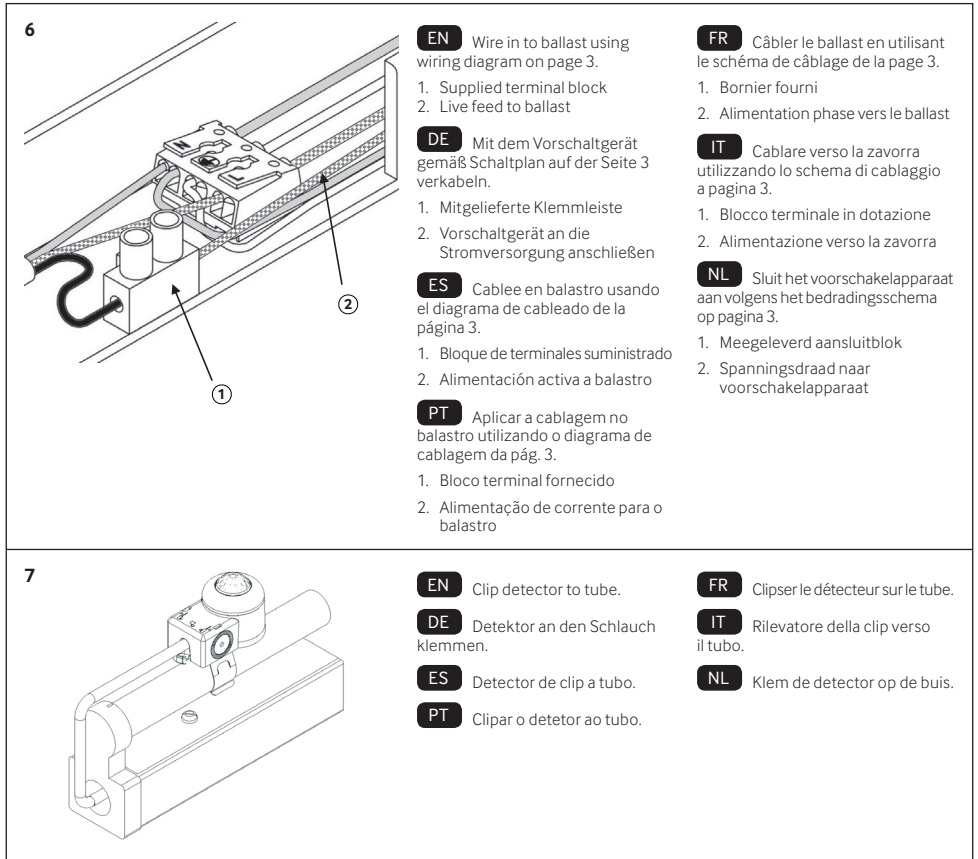

Default Settings | Werkseinstellung | Parámetros por defecto | Configurações por omissão | Paramètres par défaut | Impostazioni predefinite | Standaard instellingen

EN Time out: 20 minutes.
LUX on level: 9
LUX off level: 9
Sensitivity: 9
Detection: Presence

Adjustments can be made using the optional UHS5 or UNLCDHS handsets.

DE Nachlaufzeit: 20 Minuten
LUX Einschaltsschwelle: 9
Lux Ausschaltsschwelle: 9
Empfindlichkeit: 9
Betriebsart: Automatikbetrieb

Einstellungsänderungen können mit den Ferbedienungen UHS 5 oder UNLCD HS vorgenommen werden.

ES Tiempo retardo hasta apagado: 20 minutos
Nivel Lux Encendido: 9
Nivel Lux Apagado: 9
Sensibilidad: 9
Detección: Presencia

Los ajustes se pueden hacer usando los mandos UHS5 y UNLCDHS

PT Tempo limite: 20 minutos.
LUX on nível: 9
LUX off : 9
Sensibilidade: 9
Deteção: Presença

Os ajustes podem ser efectuados usando os telecomandos opcionais UHS5 ou UNLCDHS.

FR Temporisation: 20 minutes
Seuil de luminosité pour activation PIR: 9
Seuil de luminosité pour désactivation PIR: 9
Sensibilité: 9
Détection: Présence

Toutes modifications peuvent être faites en utilisant les outils de configuration UHS5 ou UNLCDHS.

IT Time out: 20 minuti.
Livello accensione LUX: 9
Livello spegnimento LUX: 9
Sensibilità: 9
Rilevamento: Presenza

Le regolazioni possono anche essere effettuate utilizzando l'opzionale telecomando UHS5 o UNLCDHS.

NL Uitschakeltijd: 20 minuten
Lichtdrempel aan niveau: 9
Lichtdrempel uit niveau: 9
Gevoeligheid: 9
Detectie: aanwezigheid

Aanpassingen kunnen worden uitgevoerd met de optionele UHS5- of UNLCDHS-handset.

Presence Detection

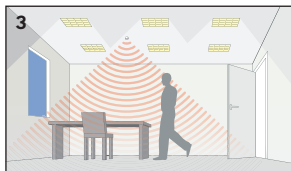
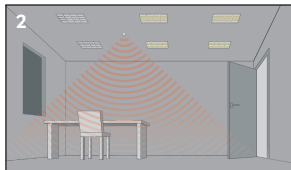
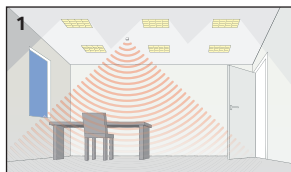

- EN** 1. Power up the sensor. The load should come on immediately.
2. Vacate the room or remain very still and wait for the load to switch off (this should take less than 20 minutes).
3. Enter the room or make some movement and check that the load switches on.

- DE** 1. Schließen Sie den Sensor an die Stromversorgung an - das System sollte sich sofort einschalten.
2. Verlassen Sie den Raum oder stehen Sie ganz still, um zu prüfen, ob das System sich ausschaltet (Dies erfolgt nach ca. 20 Minuten nach der letzten Erfassung).
3. Betreten Sie den Raum oder bewegen Sie sich, um sicherzustellen, dass das System sich einschaltet.

- ES** 1. Encienda el sensor: la carga debería encenderse inmediatamente.
2. Salga de la habitación o permanezca muy quieto y espere a que la carga se apague (deberían requerirse menos de 20 min).
3. Entre en la habitación o realice algún movimiento y compruebe que la carga se enciende.

- PT** 1. Ligue o sensor - a carga deve ser ativada imediatamente.
2. Desocupe a sala ou permaneça imóvel e aguarde até a carga ser desativada (isto deve levar menos de 20 minutos).
3. Entre na sala ou faça algum movimento e verifique se a carga é ativada.

- FR** 1. Alimenter le capteur : la charge devrait s'allumer immédiatement.
2. Quitter la pièce ou rester immobile et attendre que la charge s'éteigne (ceci devrait prendre moins de 20 minutes).
3. Entrer dans la pièce ou bouger et vérifier que la charge s'allume.

- IT** 1. Accendi il sensore: il carico dovrebbe attivarsi immediatamente.
2. Abbandona la stanza o cerca di restare il più fermo possibile e attendi lo spegnimento del carico (dovrebbe richiederne meno di 20 minuti).
3. Entra nella stanza o esegui qualche movimento per verificare che il carico si attivi.

- NL** 1. Zet spanning op de sensor. De ballast moet onmiddellijk inschakelen.
2. Verlaat de ruimte of zorg dat er geen beweging is binnen de detectiezone en wacht tot de ballast uitschakelt (dit duurt 20 minuten).
3. Ga de ruimte in of maak bewegingen binnen de detectiezone en controleer of de ballast wordt ingeschakeld.

Absence Detection

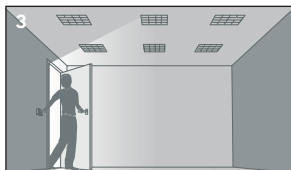

- EN** 1. Power up the sensor. Switch the load on.
2. Vacate the room and wait for the load to switch off (this should under than 20 minutes).
3. Enter the room, the load will remain off until you switch it on again.

- DE** 1. Spannung einschalten. Beleuchtung durch Taster einschalten.
2. Verlassen Sie den Raum. Die Beleuchtung sollte nach 20 Minuten ausschalten.
3. Beim Betreten des Raumes bleibt die Beleuchtung aus, solange sich nicht den Taster betätigten.

- ES** 1. Presione el pulsador asociado al sensor, este se activará y se encenderá la carga asociada.
2. Salga de la habitación y espere a que la carga se apague (esto debería ocurrir a los 20 minutos).
3. Entre en la habitación, la carga permanecerá apagada hasta que la encienda.

- PT** 1. Ligue o sensor através do botão de pressão ligado ao mesmo - a carga deve ser ativada imediatamente.
2. Desocupe a sala ou permaneça imóvel e aguarde até a carga ser desativada (isto deve levar menos de 20 minutos).
3. Entre na sala ou faça algum movimento a carga deve ficar desligada até que for activada pelo pulsador.

- FR** 1. Alimenter le capteur. Actionner le poussoir pour allumer la charge.
2. Quitter la pièce ou rester immobile et attendre que la charge s'éteigne (ceci devrait prendre moins de deux minutes).
3. Entrer dans la pièce, la charge doit rester éteinte jusqu'à l'action sur le poussoir.

- IT** 1. Accendi il sensore: il carico dovrebbe attivarsi immediatamente.
2. Abbandona la stanza e attendi lo spegnimento del carico (dovrebbe richiederne meno di 20 minuti).
3. Entra nella stanza, il carico rimarrà spento fino a quando non lo accenderai nuovamente.

- NL** 1. Zet spanning op de sensor. Schakel de ballast in.
2. Verlaat de ruimte of zorg dat er geen beweging is binnen de detectiezone en wacht tot de ballast uitschakelt (dit duurt 20 minuten).
3. Ga de ruimte in of maak bewegingen binnen de detectiezone, de ballast blijft uitgeschakeld totdat je de schakelaar bediend.

EN Technical Data

Part code	EBMINT-PRM
Weight	0.100kg
Supply voltage AC	120VAC+/-10%, 230VAC+/-10%
Supply frequency	50/60Hz
Circuit protection	10A
Power consumption parasitic	228mW
Max load:	
Incandescent lighting	2A
Fluorescent lighting	2A
Compact fluorescent lighting	2A
LED lighting	2A
Resistive heaters	2A
Number of drivers/ballasts	Up to 4
Cable specification	3 x 0.75mm ² , 1m, silicon insulation and sheath
SON lighting	Switch loads via a contactor
Working temperature range	-10 to 50°C
Humidity	5 to 95% non-condensing
Material (casing)	Flame retardant ABS/PC
Insulation class	2
IP rating	40
Compliance	 EMC-2014/30/EU, LVD-2014/35/EU

DE Technische Daten

Teile-code	EBMINT-PRM
Gewicht	0.100kg
Versorgungsspannung AC	120VAC+/-10%, 230VAC+/-10%
Versorgungsfrequenz	50/60Hz
Sicherung	10A
Parasitäre Stromverbrauch	228mW
Max. Last:	
Glühlampen	2A
Neonbeleuchtung	2A
Kompakte Neonbeleuchtung	2A
LED-beleuchtung	2A
Widerstandsfähige Heizungen	2A
Anzahl der Fahrer / Vorschaltgeräte	Bis zu 4
Kabelspezifikation	3 x 0.75 mm ² , 1 m, Silikonisolation und Mantel
SON Beleuchtung	Last über Schütz schalten
Arbeitstemperaturbereich	-10 bis 50°C
Feuchtigkeit	5 bis 95% Luftfeuchtigkeit, nicht kondensierend
Material (Gehäuse)	Flammenhemmendes ABS/PC
Isolationsklasse	2
IP-Schutzklasse	40
Eingehaltene Normen	 EMC-2014/30/EU, LVD-2014/35/EU

ES Datos Técnicos

Código de pieza	EBMINT-PRM
Peso	0.100kg
Voltaje de entrada de CA	120VAC+/-10%, 230VAC+/-10%
Frecuencia de suministro	50/60Hz
Protección del circuito	10A
Consumo energético parasitaria	228mW
Carga máx.:	
Iluminación incandescente	2A
Iluminación fluorescente	2A
Iluminación fluorescente compacta	2A
Iluminación LED	2A
Calentadores resistiva	2A
Número de conductores / balastos	Hasta 4
Especificación del cable	3 x 0,75 mm2, 1 m, aislamiento de silicona y funda
Iluminación SON	Interruptor de cargas a través de un contactor
Rango de temperatura de trabajo	-10 a 50°C
Humedad	5 a 95 % sin condensación
Material (carcasa)	Ignífugo ABS/PC
Clase de aislamiento	2
Grado de protección IP	40
Conformidad con normativas	 EMC-2014/30/EU, LVD-2014/35/EU

PT Dados Técnicos

Código da peça	EBMINT-PRM
Peso	0.100kg
Tensão de alimentação CA	120VAC+/-10%, 230VAC+/-10%
Frequência de fornecimento	50/60Hz
Proteção de circuito	10A
Consumo de energia parasitária	228mW
Carga max.:	
Iluminação incandescente	2A
Lâmpada fluorescente	2A
Lâmpada fluorescente compacta	2A
Lâmpada de LED	2A
Resistivas aquecedores	2A
Número de condutores / reatores	Até 4
Especificação de cabo	3 x 0,75mm2, 1m, isolamento e bainha de silicone
Iluminação SON	Comutar cargas através de um contactor
Faixa de temperatura de trabalho	-10 a 50°C
Umidade	5 a 95% sem condensação
Material (caixa)	Retardante de chamas ABS/PC
Classe de isolamento	2
Classificação IP	40
Compatibilidade	 EMC-2014/30/EU, LVD-2014/35/EU

FR Données Techniques

Code de la pièce	EBMINT-PRM
Poids	0.100kg
Tension d'alimentation CA	120VAC+/-10%, 230VAC+/-10%
Fréquence d'alimentation	50/60Hz
Protection de circuit	10A
Consommation électrique parasite	228mW
Charge max.:	
Éclairage incandescent	2A
Éclairage fluorescent	2A
Éclairage fluorescent compact	2A
Éclairage LED	2A
Réchauffeurs résistif	2A
Nombre de conducteurs / ballasts	Jusqu'à 4
Spécification de câble	3 x 0,75 mm2, 1 m, isolation et gaine en silicium
SON éclairage	Commuter les charges via un contacteur
Plage de température de travail	-10 à 50°C
Humidité	5 à 95 % noncondensable
Matériau (boîtier)	Agent Ignifuge ABS/PC
Classe d'isolation	2
Indice IP	40
Conformité	 EMC-2014/30/EU, LVD-2014/35/EU

IT Specifiche Tecniche



Codice parte	EBMINT-PRM
Peso	0.100kg
Tensione di alimentazione CA	120VAC+/-10%, 230VAC+/-10%
Frequenza di alimentazione	500Hz
Protezione del circuito	10A
Consumo di energia parassita	228mW
Carico max.:	
Luce a incandescenza	2A
Illuminazione fluorescente	2A
Illuminazione fluorescente compatta	2A
Illuminazione LED	2A
Resistivo	2A
Numero di driver / reattori	Fino a 4
Specifiche del cavo	3 x 0,75 mm2, 1 m, isolamento in silicone e guaina
Illuminazione SON	Commutare i carichi tramite un contattore
Intervallo di temperatura di lavoro	-10 al 50°C
Umidità	Dal 5 al 95% senza condensa
Materiale (rivestimento)	ABS/PC ignifugo
Classe di isolamento	2
Classificazione IP	40
Conformità	 EMC-2014/30/EU, LVD-2014/35/EU





NL Technische data

Onderdeelcode	EBMINT-PRM
Gewicht	0.100kg
Voedingsspanning AC	120VAC+/-10%, 230VAC+/-10%
Voedingsfrequentie	50/60Hz
Circuitbeveiliging	10A
Energieverbruik in ruststand	228mW
Max belasting	
Gloeilampverlichting	2A
Tl-verlichting	2A
Compacte tl-verlichting	2A
LED verlichting	2A
Resistent kachels	2A
Aantal bestuurders / voorschakelapparaten	Tot 4
Kabelspecificatie	3 x 0,75 mm ² , 1 m, silicium isolatie en omhulsel
SON-verlichting	Schakel belastingen via een contactor
Werktemperatuurbereik	-10 tot 50°C
Luchtvochtigheid	5 tot 95%, niet condenserend
Materiaal (behuizing)	Brandvertragend ABS/PC
Isolatieklasse	2
IP classificatie	40
Conformiteit	 EMC-2014/30/EU, LVD-2014/35/EU

This page is intentionally left blank | Diese Seite wurde absichtlich leer gelassen |
Esta página se ha dejado en blanco intencionalmente | Esta página foi intencionalmente deixada em branco |
Cette page a été laissée blanche intentionnellement | Questa pagina è stata lasciata vuota intenzionalmente |
Deze pagina is met opzet leeg gelaten

This page is intentionally left blank | Diese Seite wurde absichtlich leer gelassen |
Esta página se ha dejado en blanco intencionalmente | Esta página foi intencionalmente deixada em branco |
Cette page a été laissée blanche intentionnellement | Questa pagina è stata lasciata vuota intenzionalmente |
Deze pagina is met opzet leeg gelaten

Part Number Artikelnummer Referencia Referência Référence Codice Artikelnummer	Description Beschreibung Descripción Descrição Description Descrizione Omschrijving	
	UNLCDHS	Universal LCD IR handset/commissioning handset Fernbedienung und Einstellwerkzeug Mando profesional con pantalla LCD para programación y puesta en marcha Controle remoto LCD Universal Outil universel de configuration / mise en service avec écran LCD Telecomando Universale LCD Gevanceerde handset
	UHS5	Compact, programming/commissioning handset Kompakte Fernbedienung und Einstellhilfe Mando para programación y puesta en marcha Controle remoto para ajustes/commissionamento Combiné compact de programmation / mise en service Telecomando per programmazione/messa in servizio Compacte configuratie handset
	UHS7	Compact, user handset Kompakte Endanwender Fernbedienung Mando de usuario Controle para usuário Combiné compact de contrôle pour utilisateur Telecomando per utente Compacte handset gebruikers

	<p>CP Electronics A Business unit of Legrand Electric Limited, Brent Crescent, London NW10 7XR, UK t. +44 (0)333 9000671 enquiry@cpelectronics.co.uk</p>	
www.cpelectronics.co.uk	connect with us 	 <p>energy services and technology association</p>
Due to our policy of continual product improvement CP Electronics reserves the right to alter the specification of this product without prior notice.		